

INSTALLATION INSTRUCTIONS

BANDED WOOD LAZY SUSAN

TOOLS REQUIRED:

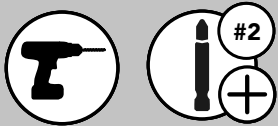

ESTIMATED ASSEMBLY TIME:

15 MIN

CARE AND MAINTENANCE:

Clean with a damp cloth and wipe parts dry.



Parts List

No.	Description	Qty
A	Sized Tray	1
B	#8 x 1-1/4" Phillips Flat Head Screws	4
C	Cover Cap	1

*Full circle and D-shape only

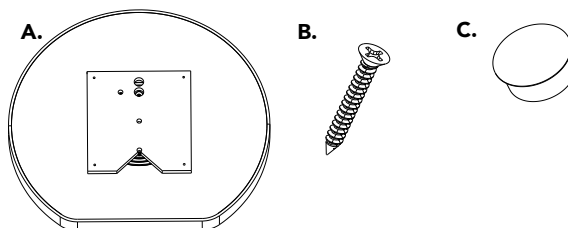

*Shape will depend on unit purchased

WATCH TUTORIALS OF OUR PRODUCTS BEING INSTALLED



WWW.REV-A-SHELF.COM/VIDEOS

STEP 1

Ensure tribase (back plate) is locked into correct position. You will hear a distinct click when locked into place. (See Figure 1).

Note: Does not apply to full circle trays.

FIG. 1

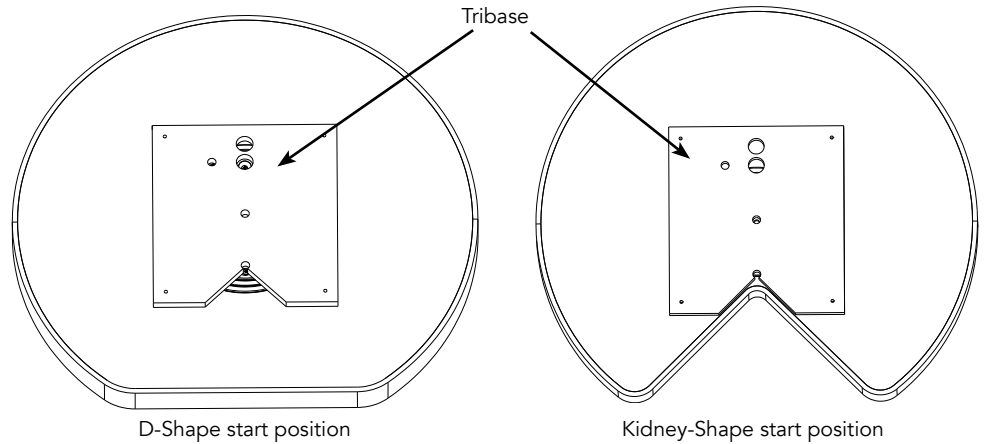

STEP 2

Install the shelf by tilting it in a diagonal position, then ease it through the cabinet opening and place it against the cabinet floor (See Figure 2).

FIG. 2

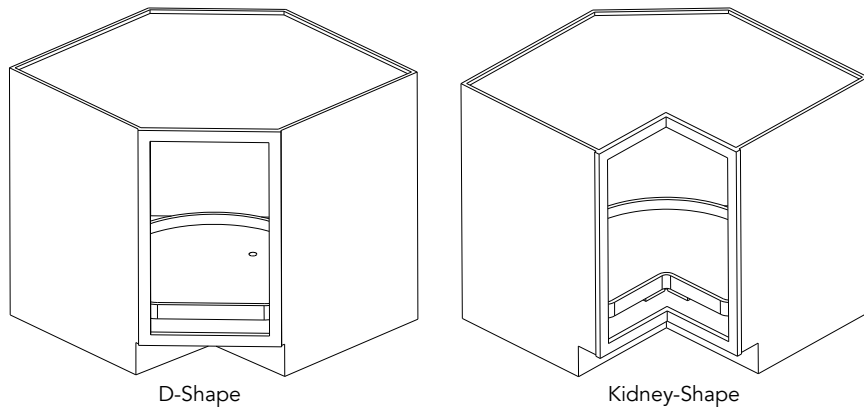

STEP 3

For full circle and D-Shape shelves rotate the shelf, using the pre-drilled hole, locate the first bearing mounting location and affix the shelf to the cabinet floor with (1) #8 x 1- 1/4" flat head screw (See Figure 3).

Note: Because of the stop on D-Shape and Kidney shelves, apply pressure to the top of the shelf before rotating.

For Kidney-Shape shelves, apply pressure and rotate the shelf until you see the first bearing mounting location by the bird's mouth then affix the shelf to the cabinet floor with (1) #8 x 1- 1/4" flat head screw (See Figure 4).

For **ALL** shelves repeat rotating until the remaining (3) #8 x 1- 1/4" flat head screws are installed, and the unit is secured to the cabinet floor.

FIG. 3

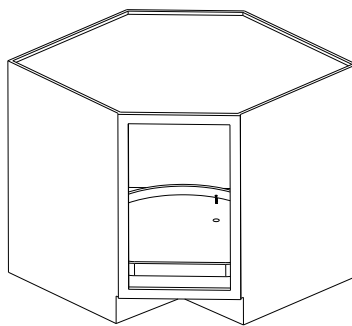

FIG. 4

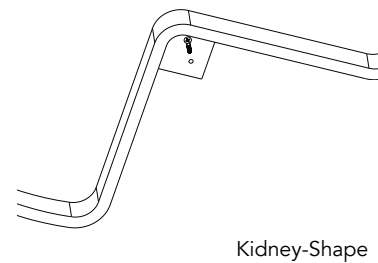
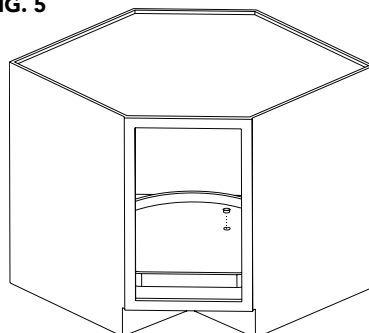

FIG. 5



STEP 4

Place the cover cap over the indicator hole (See Figure 5).

INSTRUCCIONES DE INSTALACIÓN / LES INSTRUCTIONS D'INSTALLATION

ESTANTES DE MADERA VETEADA CON BANDEJAS GIRATORIAS (LAZY SUSAN) BOIS BANDÉ LAZY SUSAN

Herramientas requeridas:
Outils Requis:

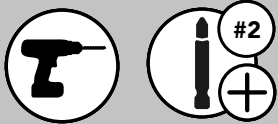

Tiempo estimado de ensamblado
Durée de l'installation:

15 MIN

Cuidado/ Entretien:

Limpie con un paño húmedo
y seque las partes.

Nettoyer avec un chiffon
humide et essuyer pour
sécher complètement.



Lista de partes / Liste des pièces

No.	Descripción / Description	Qty
A	Tamaño de la bandeja / Plateau de taille	1
B	Tornillos de cabeza plana Phillips n. ° 8 x 1-1 / 4" <i>Vis à tête plate Phillips #8 x 1-1/4 po</i>	4
C	Tapa / Capuchon de protection	1

* Solo circulares y en forma de D

* Cercle complet et en forme de D seulement

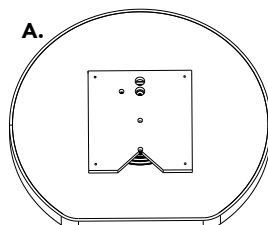

*La forma depende de la
unidad comprada

*La forme dépendra de
l'élément acheté

VER VIDEOS DE
INSTALACIONES DE PRODUCTOS

REGARDER DES VIDÉOS
D'INSTALLATIONS DE PRODUITS



WWW.REV-A-SHELF.COM/VIDEOS

PASO 1 / ÉTAPE 1

Asegúrese de que la tribase (placa posterior) esté bloqueada en la posición correcta. Cuando este asegurado en su lugar, escuchará un clic característico. (Ver Figura 1).

Nota: No se aplica a bandejas circulares.

Assurez-vous que la base (plaque arrière) est verrouillée dans la bonne position. Vous entendrez un clic distinct lorsqu'elle sera bien en place. (Voir la figure 1).

Remarque : ne s'applique pas aux plateaux circulaires complets.

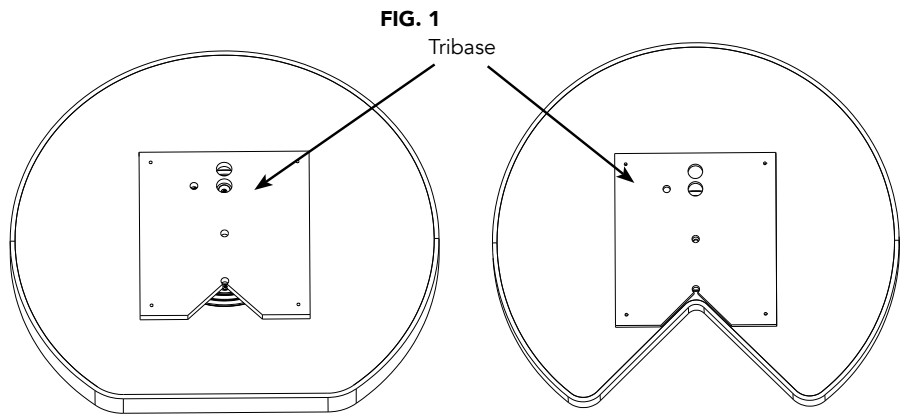

Posición de inicio para las que tienen forma de D

Position de départ avec la forme de D

*La forma depende de la unidad comprada

Position de départ avec la forme de rein

PASO 2 / ÉTAPE 2

Instale el estante inclinándolo en una posición diagonal, luego páselo por la abertura del gabinete y colóquelo contra el piso del gabinete (consulte la Figura 2).

Installez la tablette en l'inclinant en position diagonale, puis faites-la passer à travers l'ouverture du meuble et placez-la contre le plancher du meuble (voir la figure 2).

PASO 3 / ÉTAPE 3

Para estantes circulares y en forma de D, gire el estante, usando el orificio pretaladrado, ubique la primera posición de montaje del rodamiento y fije el estante al piso del gabinete con (1) tornillo de cabeza plana # 8 x 1- 1/4" (Ver Figura 3).

Nota: Debido a la inmovilidad en los estantes en forma de D y de riñón, aplique presión en la parte superior del estante antes de girar.

Para los estantes en forma de riñón, aplique presión y gire el estante hasta que vea la primera ubicación de montaje del soporte por el orificio, luego fije el estante al piso del gabinete con (1) tornillo de cabeza plana # 8 x 1- 1/4 " (vea Figura 4).

Para TODAS las repisas, repita la rotación hasta que se instalen los (3) tornillos de cabeza plana # 8 x 1- 1/4" restantes y la unidad esté asegurada al piso del gabinete.

Pour les tablettes circulaires et en forme de D, tournez la tablette en utilisant le trou prépercé, localisez le premier emplacement de montage du palier et fixez la tablette au plancher du meuble avec (1) vis à tête plate #8 x 1-1/4 po (voir la figure 3).

Remarque : en raison de la butée sur les tablettes en forme de D et en forme de rein, appliquez une pression sur le dessus de la tablette avant de la faire tourner.

Pour les tablettes en forme de rein, exercez une pression et faites tourner la tablette jusqu'à ce que vous voyiez le premier emplacement de montage du palier près de la bouche de l'oiseau, puis fixez la tablette au plancher du meuble avec (1) vis à tête plate #8 x 1-1/4 po (voir la figure 4).

Pour TOUTES les étagères, répétez la rotation jusqu'à ce que les (3) vis à tête plate #8 x 1-1/4 po restantes soient installées et que l'élément soit fixé au plancher du meuble.

PASO 4 / ÉTAPE 4

Coloque la tapa sobre el orificio indicador (consulte la Figura 5).

Placez le capuchon sur le trou de l'indicateur (voir la figure 5).

FIG. 1

Tribase

FIG. 2

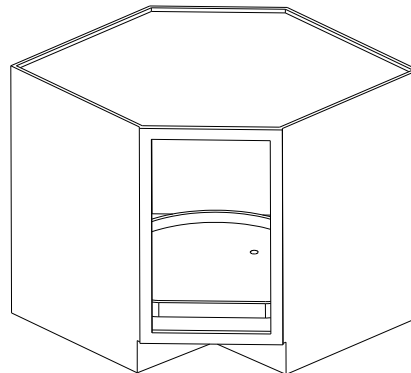

Forma de D

Forme en D

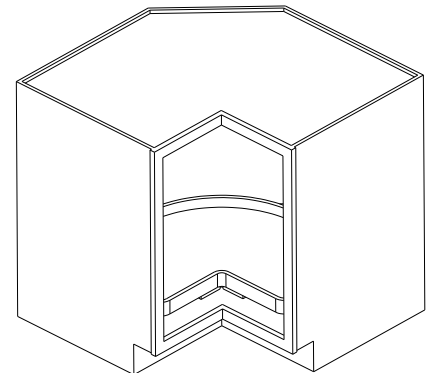

Forma de riñón

Forme de rein

FIG. 3

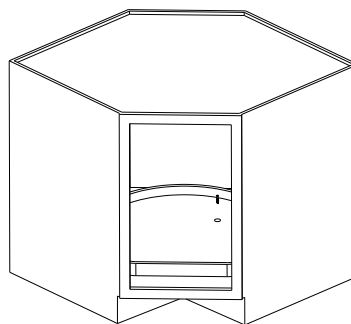
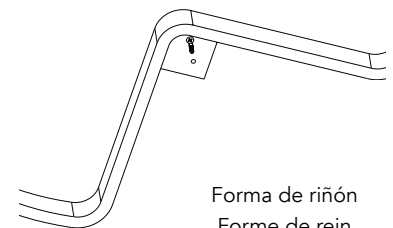

FIG. 4



Forma de riñón

Forme de rein

FIG. 5

